

bitubo®

RACE SUSPENSION

BITUBO SRL Unipersonale
Via A. Volta, 24 - 35037 Selve di Teolo (PD) - Italia
Tel.: +39 049 990 3475 - Fax: +39 049 990 34 47
e-mail: bitubo@bitubo.com - web: www.bitubo.com
Cod. Fiscale e P.IVA: IT02007650282
Capitale Sociale: €100.000,- i.v.



CERTIFIED QUALITY SYSTEM
UNI EN ISO 9001:2015
NR. 50 100 9149

CODICE - CODE:

KIT212A_

N. DI MATRICOLA/SERIAL N.

DA INDICARE IN CASO DI RECLAMO/
TO BE MENTIONATED IN CASE OF CLAIM

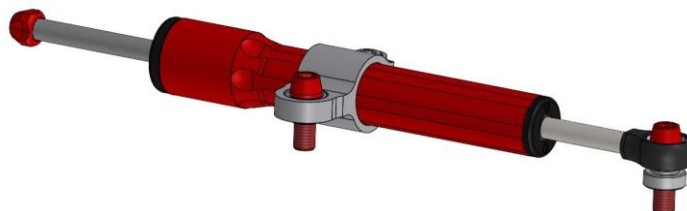

KIT AMMORTIZZATORE STERZO – STEERING DAMPER KIT

ATTENZIONE !

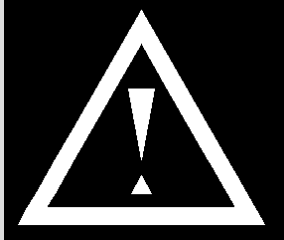

Tutte le operazioni di smontaggio e montaggio contenute in questo manuale devono essere effettuate esclusivamente in una officina specializzata.

Bitubo non potrà essere responsabile di danni al prodotto o alle persone, in caso le istruzioni contenute in questo manuale non vengano seguite esattamente.

WARNING !

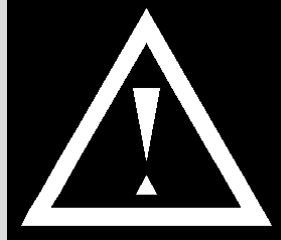

All the installation and dismantling operations contained in this manual must be carried out strictly in a specialised workshop.

Bitubo cannot be held responsible for damage to the product or to persons, if the instructions in this manual are not observed to the letter.

BITUBO usa e raccomanda lubrificanti – BITUBO uses and recommends lubricants



Le immagini e le indicazioni riportate sono a titolo indicativo; Bitubo s.r.l. si riserva la facoltà apportare qualsiasi modifica o variazione senza alcun preavviso.

Pictures and notes reported are purely as an indications; Bitubo s.r.l. reserves the faculty to make any modification or changes.

CODICE - CODE: KIT212A_

MOTO - BIKE: ZXMOTO 820RR-R

ANNO - YEARS: 2026 - >

COMPONENTI KIT – KIT COMPONENTS

CODICE - CODE	DESCRIZIONE - DESCRIPTION	Q.TA' - Q.TY
A_010SSWNB	Ammortizzatore sterzo - Steering damper stroke 90mm L.282mm	1
GR3409	Gruppo attacco sterzo / Steeting clamp int. 27mm	1
90613603	Distanziale/Spacer H7 Øi8.1 Øe15.8	1
906205	Vite custom M8x25 Ergal rosso / Custom screw M8x25 red Ergal	1
906213	Vite custom Ergal rosso / Custom screw red Ergal M8x20	1
994087	OR 114 Øi11.11x1.78 NBR 70	1

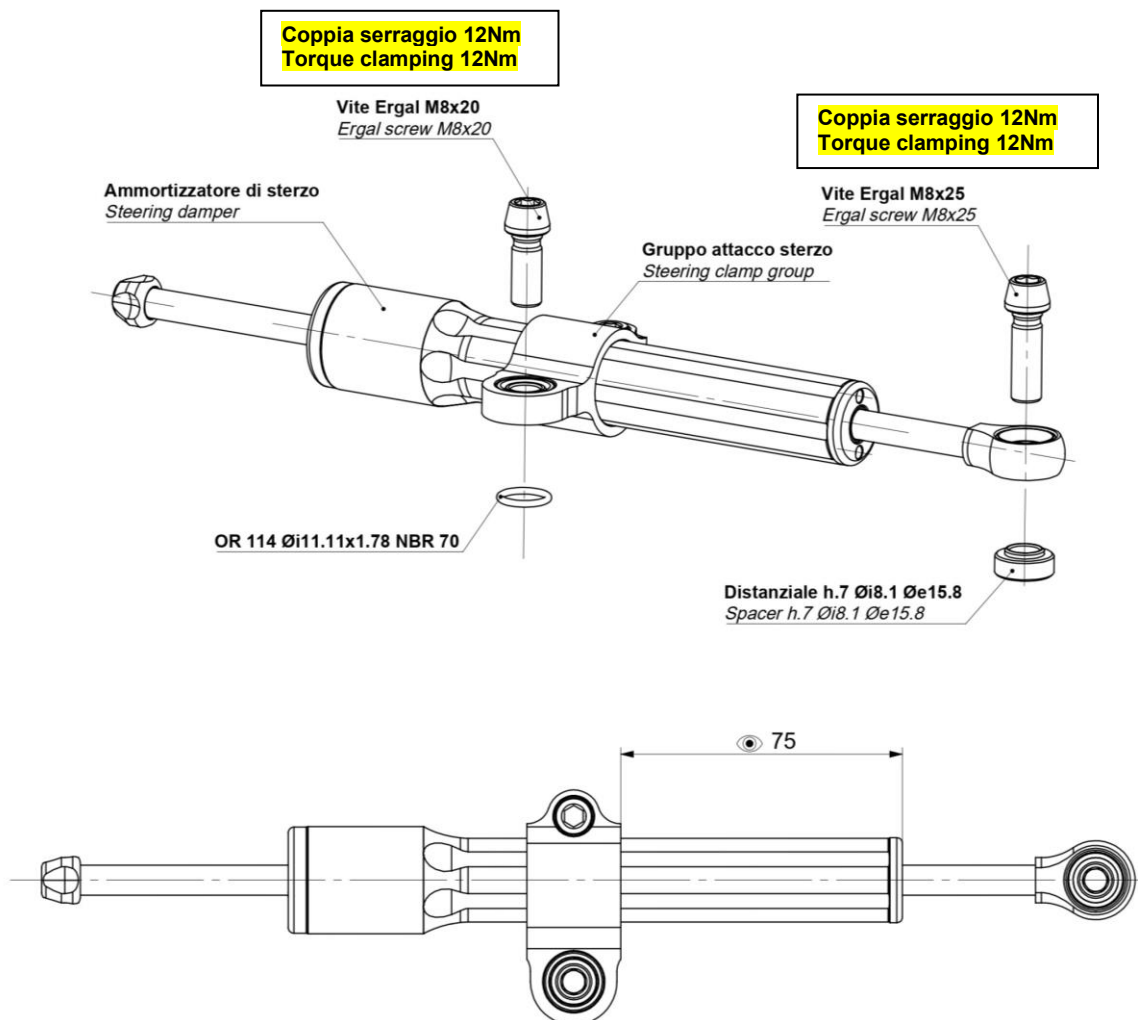

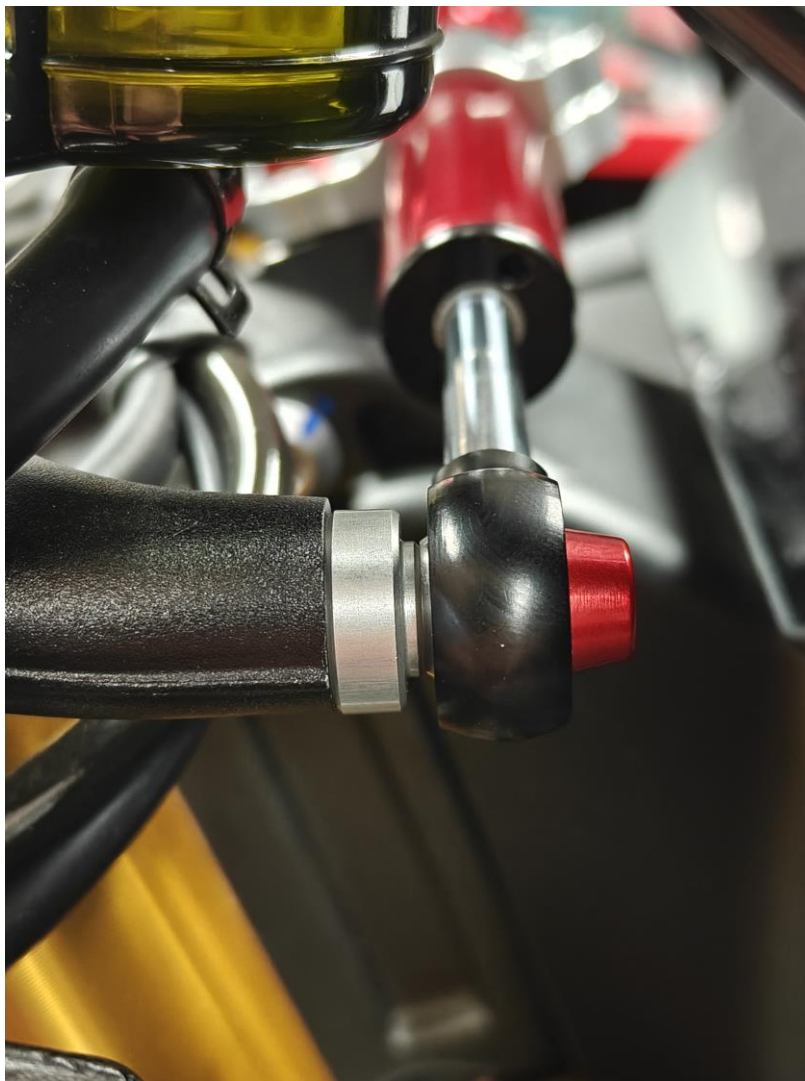
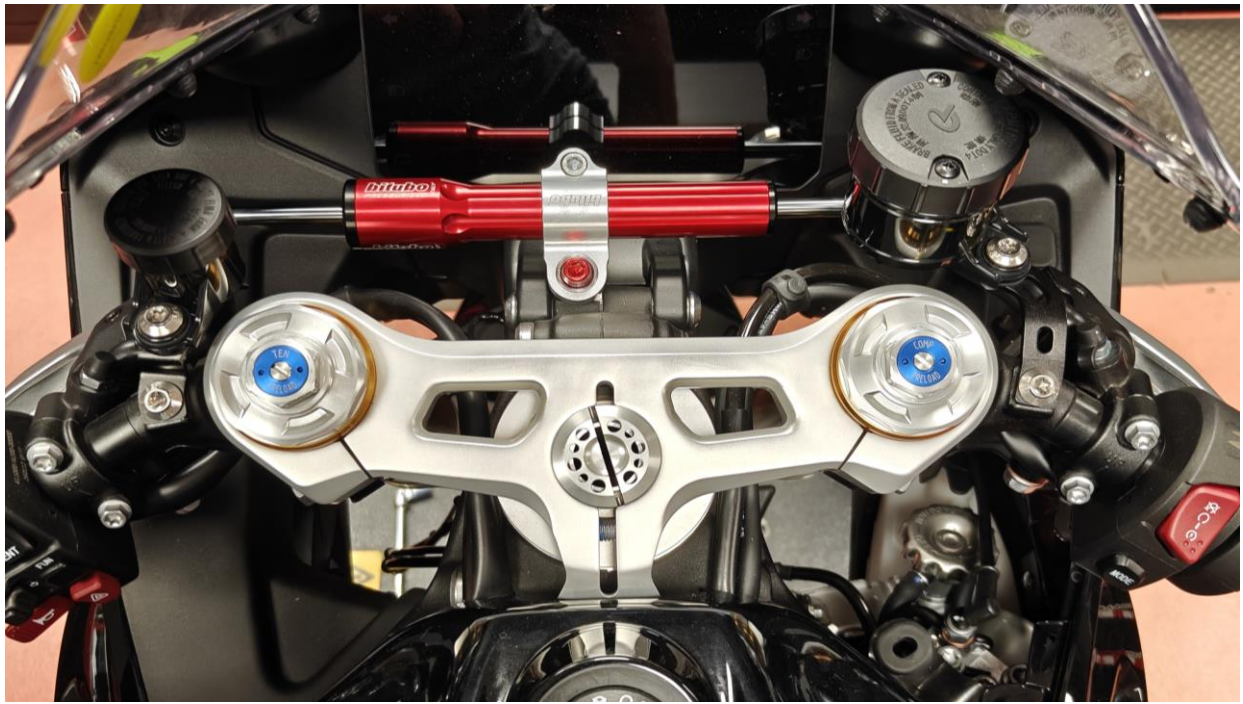

ISTRUZIONI GENERALI / GENERAL INSTRUCTION:



Bitubo declina ogni responsabilità sul montaggio errato e/o sull'uso improprio del materiale contenuto in questo Kit.

AVVERTENZE

- Ingrassare le viti con grasso speciale al rame anti-gripaggio (per esempio Molykote).
- E' indispensabile fare installare il KIT da un professionista.
- Leggere attentamente le istruzioni di montaggio prima dell'installazione.
- L'ammortizzatore è in garanzia per una durata di 2 anni (dalla data del documento fiscale) per un normale utilizzo (esclusa competizione).
- Dopo aver installato l'ammortizzatore di sterzo, consigliamo l'utilizzo per I primi chilometri alla frenatura minima (SOFT), in seguito irrigidendolo (HARD) un click per volta.
- Tutte le modifiche del KIT realizzate dall'installatore, senza il nostro consenso, annulleranno la garanzia.

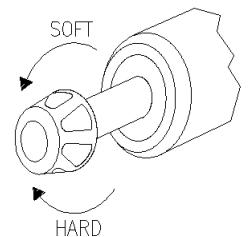

Bitubo declines all responsibility for incorrect installation or improper use of the material contained in this Kit.

ATTENTION

- Grease the screws with a special copper grease (such as Molykote).
- It is essential that a professional man assembles the kit.
- Read the assembly instructions before starting the assembly.
- The shock absorber is guaranteed for 2 years (date of invoice) for a normal use (competition excluded).
- After assembling the shock absorber, for the first kilometers use it with soft damping, then with hard damping, with one release at a time.
- All the modifications of the KIT realised by the installer without our accordance makes void the Warranty

